

SYNTHESIZER

KORG**preset**

SERVICE MANUAL

011

KEIO ELECTRONIC LAB., CORP.
TOKYO, JAPAN

KORG 900 PS OVER-ALL CIRCUIT DIAGRAM

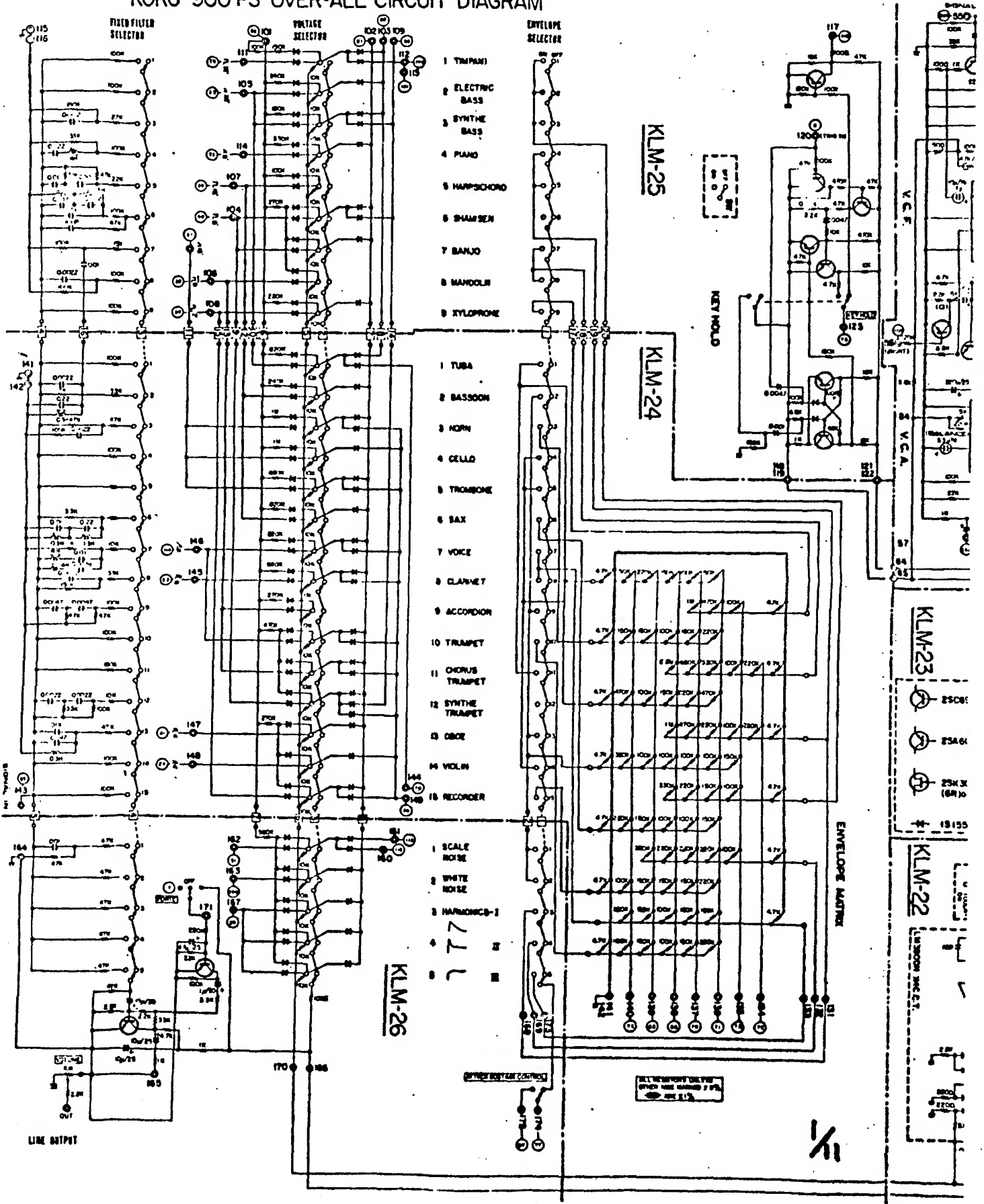

713

T-1

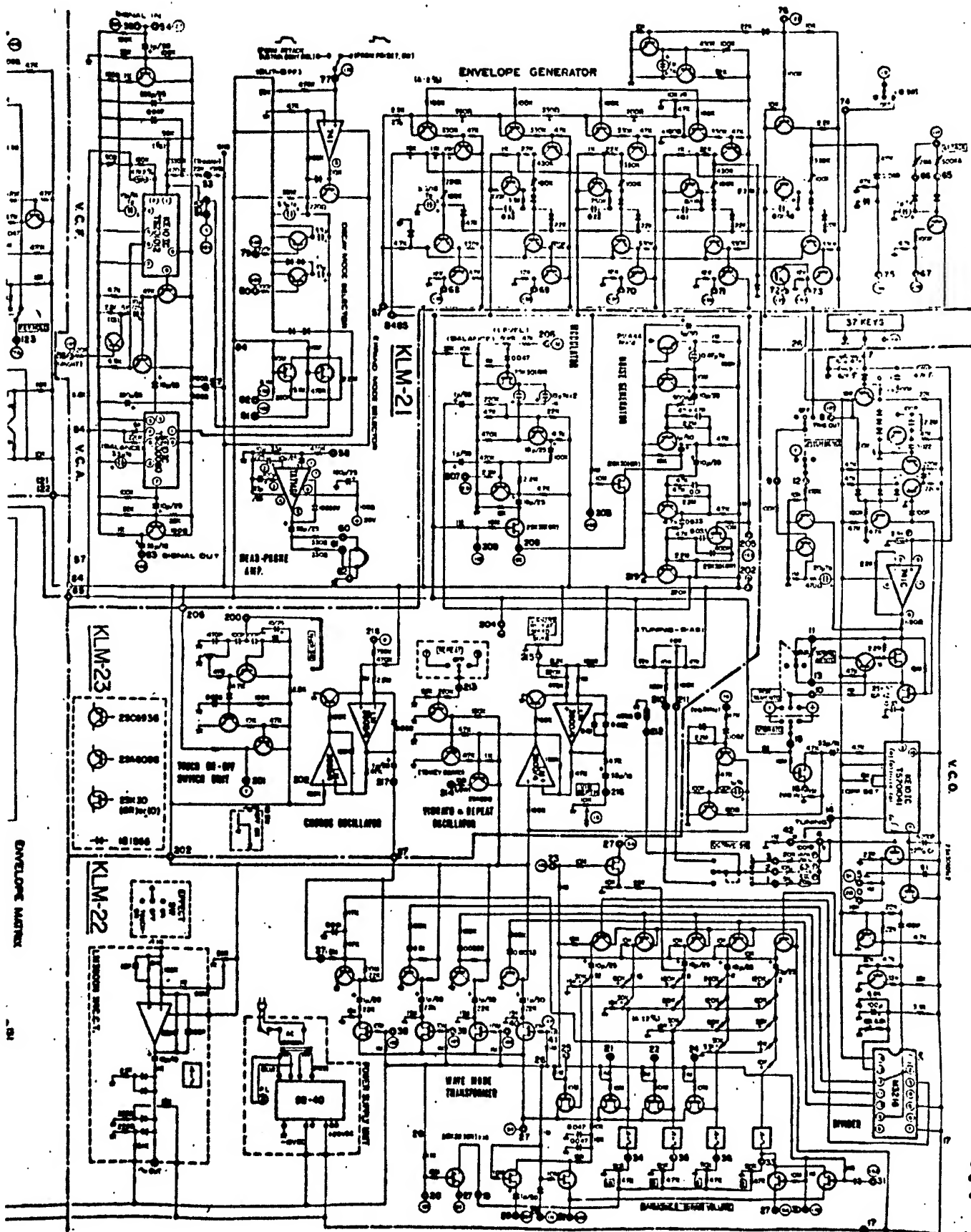

V.C.O.

KLM-23

KLM-22

KLM-21

ENVELOPE GENERATOR

ENVELOPE MATRIX

3/1

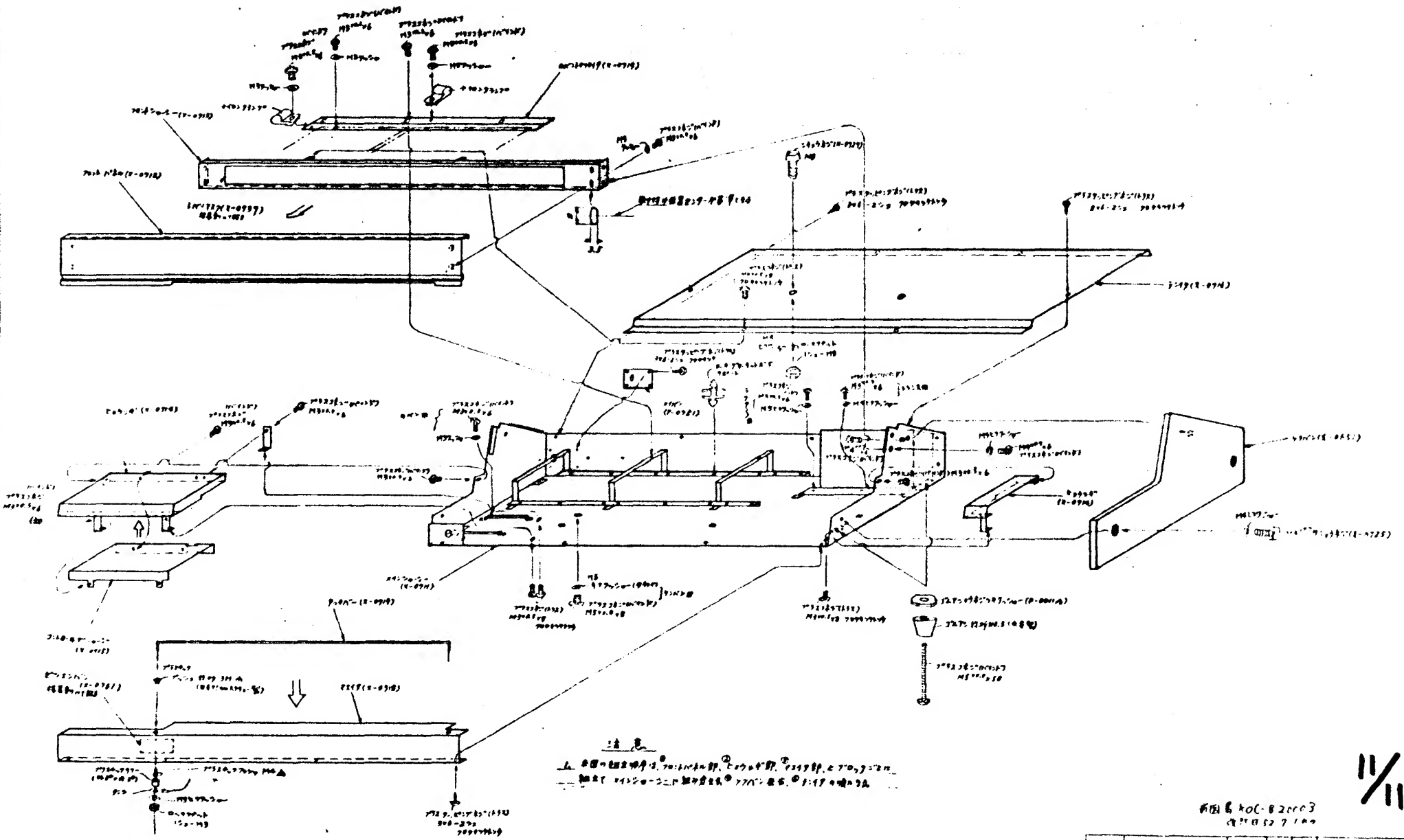

注意
 1. 本図中の寸法は、すべてmm単位とする。
 2. 公差は、JIS規格に準ずるものとする。
 3. 材料は、指定がない限り、すべてSUS304とする。

新図号 KOC-B20003
 改訂日 2007.10.10



社名	東京技研工業株式会社	製品名	X-0767
設計	田中 隆夫	承認	田中 隆夫
検査	田中 隆夫	製造	田中 隆夫
組立	田中 隆夫	出荷	田中 隆夫
材料	田中 隆夫	部品	田中 隆夫
工程	田中 隆夫	作業	田中 隆夫
設備	田中 隆夫	工具	田中 隆夫
安全	田中 隆夫	環境	田中 隆夫
品質	田中 隆夫	コスト	田中 隆夫
納期	田中 隆夫	在庫	田中 隆夫
変更	田中 隆夫	履歴	田中 隆夫
備考	X-0767		

SYNTHESIZER

KORG

preset

SERVICE MANUAL

0/11

KEIO ELECTRONIC LAB., CORP.
TOKYO, JAPAN

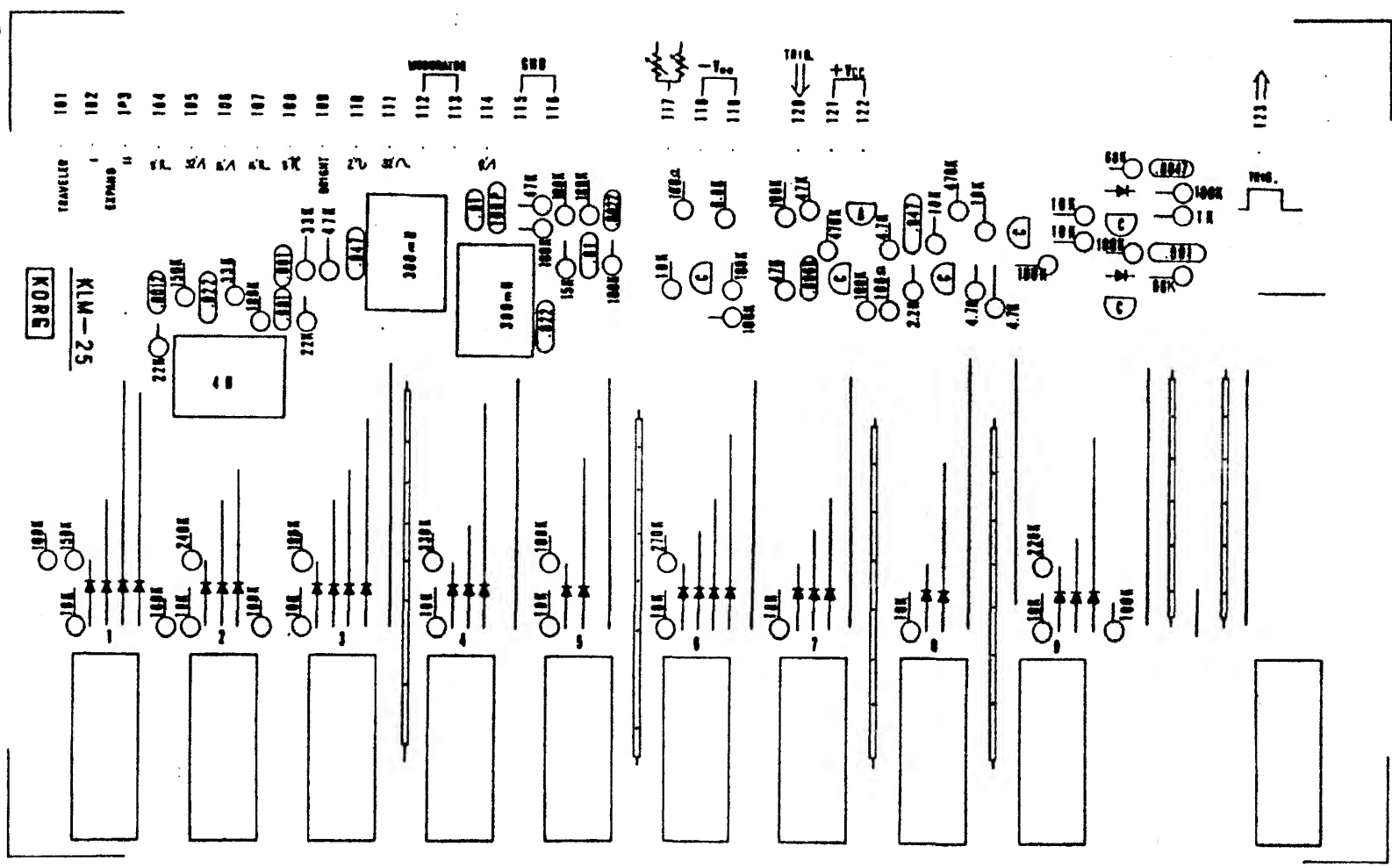

101
 201
 301
 401
 501
 601
 701
 801
 901
 1001
 1101
 1201
 1301
 1401
 1501
 1601
 1701
 1801
 1901
 2001
 2101
 2201
 2301
 2401
 2501
 2601
 2701
 2801
 2901
 3001
 3101
 3201
 3301
 3401
 3501
 3601
 3701
 3801
 3901
 4001
 4101
 4201
 4301
 4401
 4501
 4601
 4701
 4801
 4901
 5001
 5101
 5201
 5301
 5401
 5501
 5601
 5701
 5801
 5901
 6001
 6101
 6201
 6301
 6401
 6501
 6601
 6701
 6801
 6901
 7001
 7101
 7201
 7301
 7401
 7501
 7601
 7701
 7801
 7901
 8001
 8101
 8201
 8301
 8401
 8501
 8601
 8701
 8801
 8901
 9001
 9101
 9201
 9301
 9401
 9501
 9601
 9701
 9801
 9901
 10001
 10002
 10003
 10004
 10005
 10006
 10007
 10008
 10009
 10010
 10011
 10012
 10013
 10014
 10015
 10016
 10017
 10018
 10019
 10020
 10021
 10022
 10023
 10024
 10025
 10026
 10027
 10028
 10029
 10030
 10031
 10032
 10033
 10034
 10035
 10036
 10037
 10038
 10039
 10040
 10041
 10042
 10043
 10044
 10045
 10046
 10047
 10048
 10049
 10050
 10051
 10052
 10053
 10054
 10055
 10056
 10057
 10058
 10059
 10060
 10061
 10062
 10063
 10064
 10065
 10066
 10067
 10068
 10069
 10070
 10071
 10072
 10073
 10074
 10075
 10076
 10077
 10078
 10079
 10080
 10081
 10082
 10083
 10084
 10085
 10086
 10087
 10088
 10089
 10090
 10091
 10092
 10093
 10094
 10095
 10096
 10097
 10098
 10099
 10100

作業	品番	品名	規格	材料	数量	単位	備考
							KORG 700
							KLM-25 26+40mm 409174-2
		京東技研工業株式会社					KLM-C-25

8/11
 KOD-020015

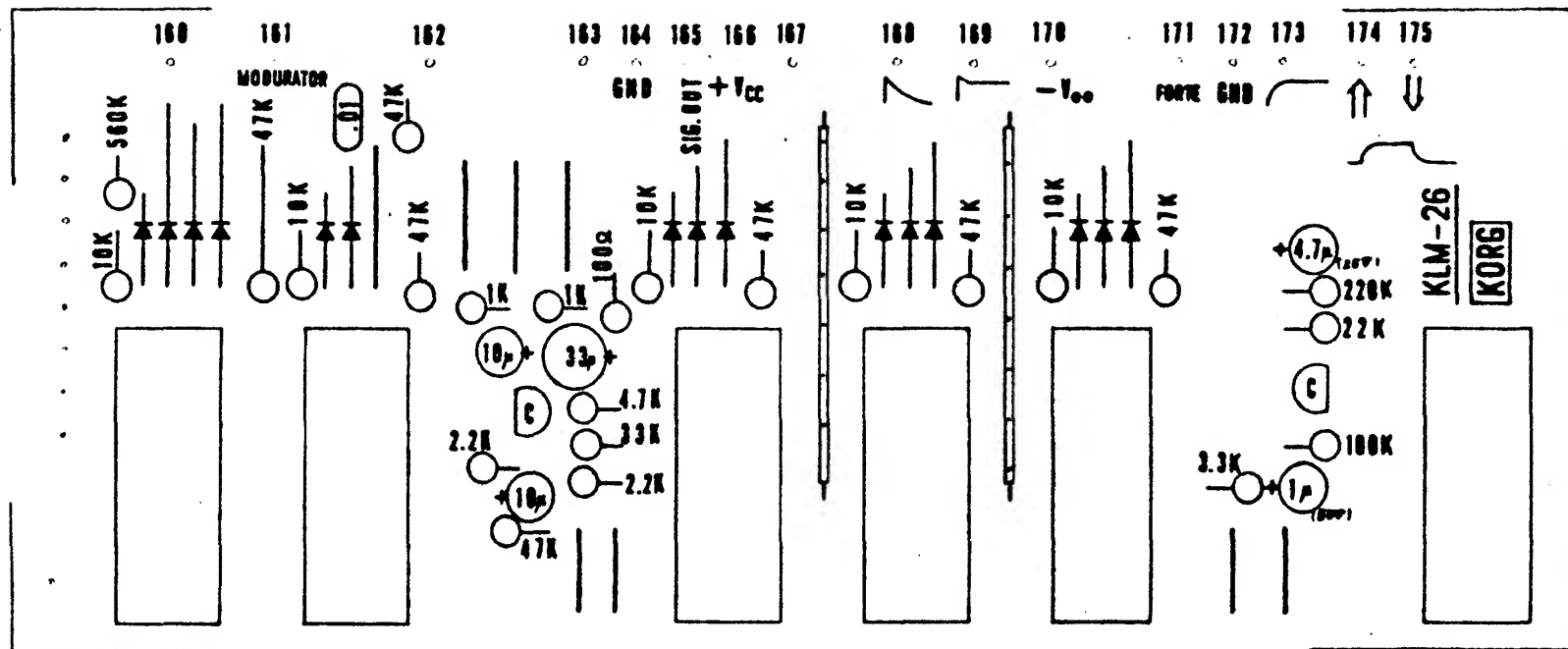

仕上	品番			名称	寸法	標準	記号
訂正	製図		設計	検定	三角	名	KORG 900
	57-1-12				尺	寸	KLM-26 24×81mm. 201114-2
	京王技研工業株式会社				2/1	寸	KLM-C-26

9/11

KOD-D30004

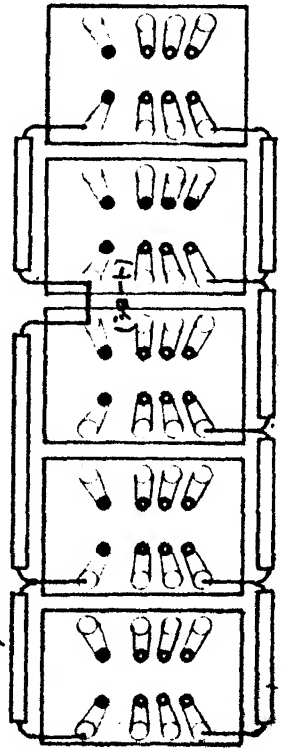
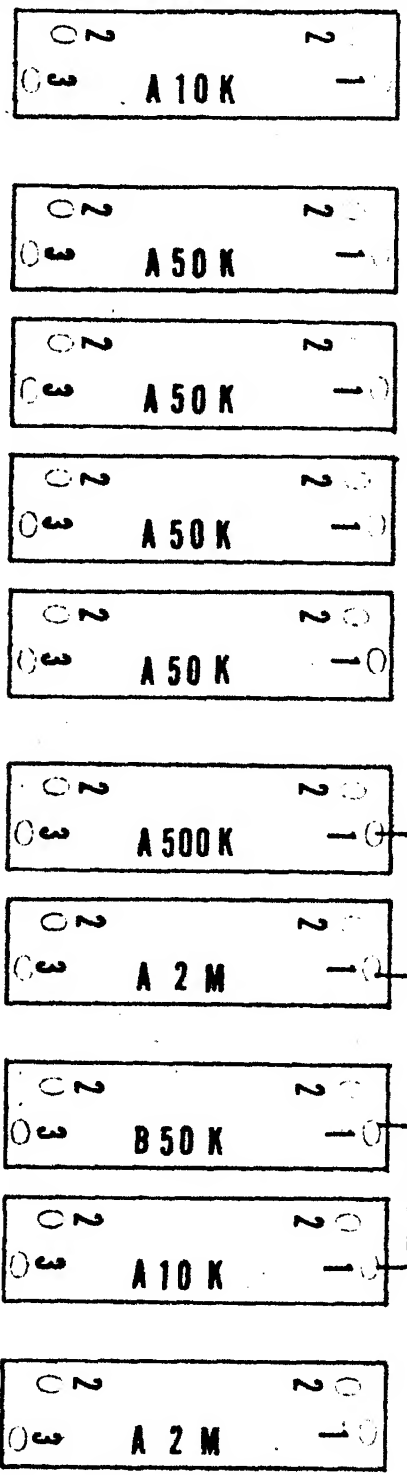

1-4-6-8-10-12

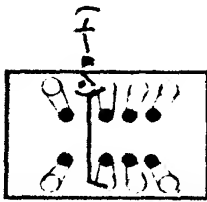
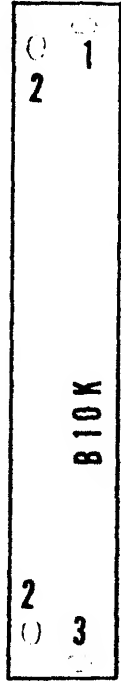

10/11

一般公差 %

处理 仕上					品番	名称			材質	個數	重量	記 事
	訂正理由	年月日	氏名	製 図		設 計	検 図	機 種 名				
訂 正	訂正理由	年月日	氏名	製 図	設 計	検 図	機 種 名	KOR9 900 P.S.				
							機 種 名	VR. 取付. JTB-IL部. 4ヶ線加工図.				
歴				京王技研工業株式会社			機 種 名	X-1661				
							機 種 名	改番符号				

図 KOD-K 40012